

Montážní návod

miv-mib

Video vstup pro Seat, Škoda, VW s MIB pro kameru, s aktivátorem

Vhodné modely: platforma VW PQ / MQB.

Nižší modely MQB AUDI 2017 s obrazovkou 7 " bez navigace.

Může být použit ve VW po roce 2011, v případě že je instalována originální jednotka PQ.MIB



Schéma zapojení:



Aktivační proces OBD:

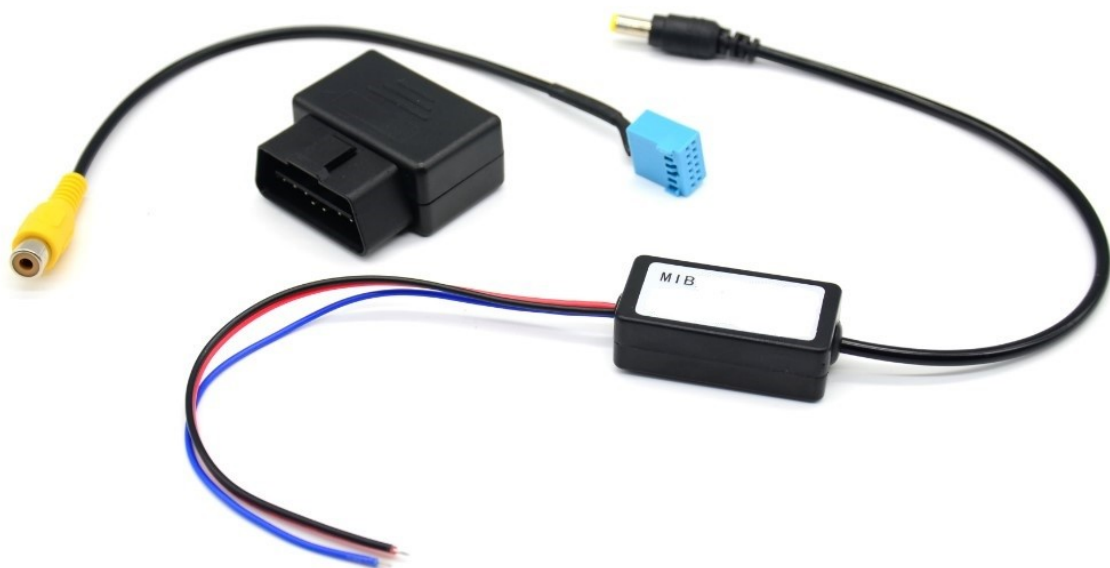
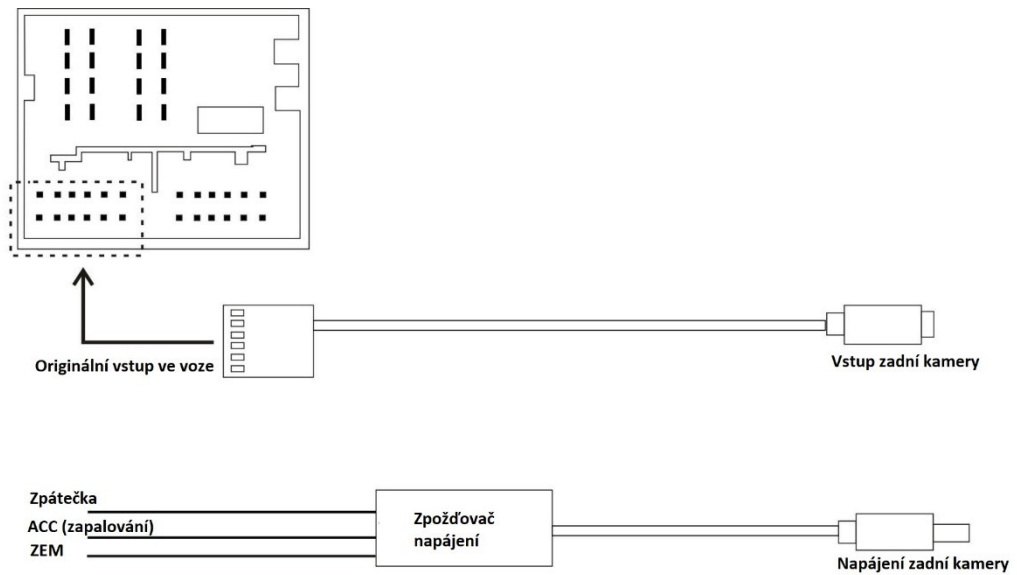

Aktivace zadní kamery u originální jednotky

1. Při vypnutém zapalování vložte OBD aktivátor do OBD zásuvky ve vozidle
2. Zapněte zapalování. Zvuk "Di" znamená, že OBD aktivátor začal pracovat. Vyčkejte 10 sekund až uslyšíte nepřetržitý zvuk "Di" indikující, že je zadní kamera aktivována a odpojte OBD aktivátor. Po aktivaci musíte hlavní jednotku restartovat (10s podržením ovladače hlasitosti).

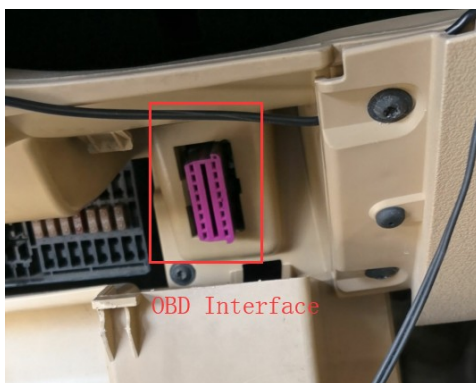

Neúspěšná aktivace při dodatečně instalované OEM hlavní jednotce

Pokud je ve voze dodatečně instalována hlavní jednotka PQ.MIB (zkontrolujte prosím, zdali jsou zapojené can-bus vodiče na zadní straně jednotky, případně zajistěte jejich správné zapojení)

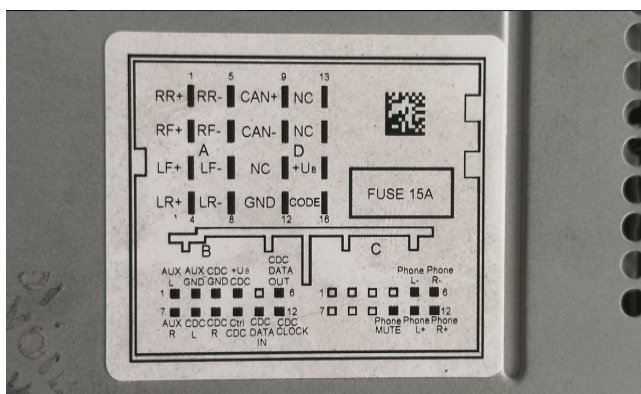

1. Demontujte jednotku rádia a připojte 2 nezapojené can-bus vodiče. Jak je zobrazeno na obrázku, připojte vodiče do pozice 9 a 10, CAN+ and CAN- na autorádiu.

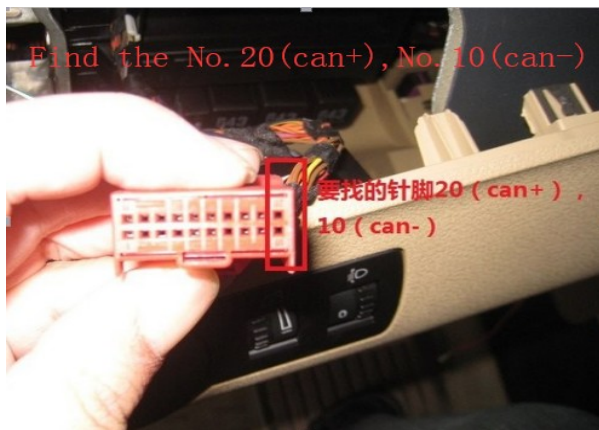
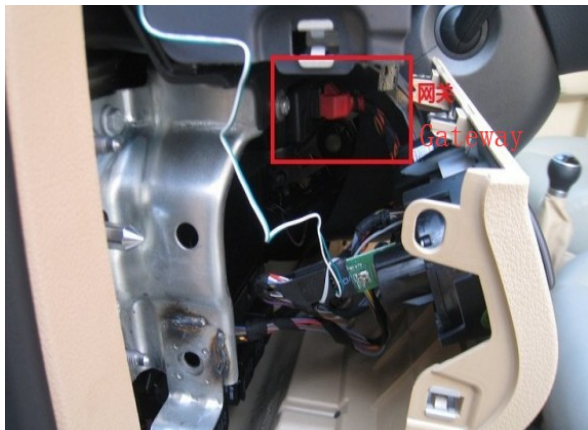

2. Pod panely u řidiče najděte jednotku Gateway s červeným konektorem. 2. Připojte vodiče do pozice 10 CAN-, 20 CAN+ jak je znázorněno na obrázku.

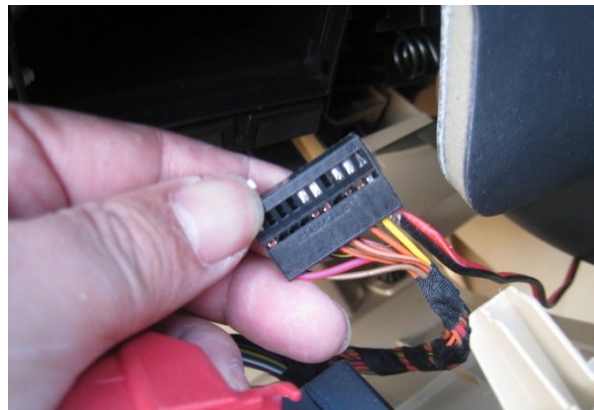

- 4. Odstraňte červený kryt konektoru a připojte do pozice 10 a 20.**
- 5. Po zapojení vodičů nainstalujte vše zpět a poté můžete použít OBD aktivátor pro aktivaci zadní kamery**